

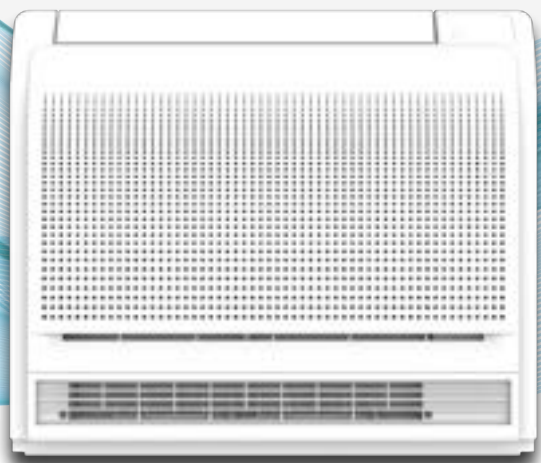

AUX

NOWY WYMIAR JAKOŚCI

CENNIK
PROMOCYJNY

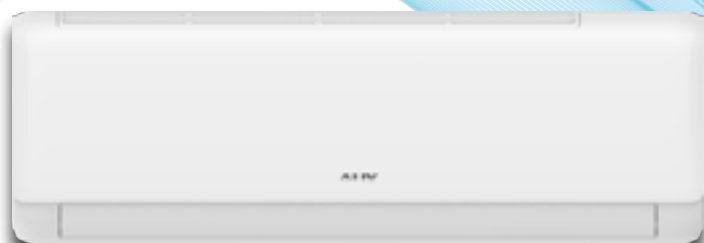

CENNIK

KLIMATYZACJA

2023

Cennik obowiązuje od 06.09.2023 do 30.09.2023

RAC



PROMOCYJNA CENA

ZAPYTAJ O PAKIETY

NOWA NIŻSZA CENA KATALOGOWA



KLIMATYZATORY POKOJOWE

Q-Smart Plus | Q-Smart Premium | Q-Smart Premium Grey | Halo | Halo Deluxe | J-Smart | J-Smart Art | Freedom Plus | Klimatyzator przenośny

F Freedom Plus



ZAPYTAJ O PAKIETY

Najlepsza oferta na rynku!

Seria F2H

AUX-09/12/18/24F2H

Model		AUX-09F2H	AUX-12F2H	AUX-18F2H	AUX-24F2H
Wydajność chłodnicza / grzewcza	[kW]	2,65 / 2,70	3,40 / 3,50	5,10 / 5,40	6,70 / 7,20
Cena za komplet	PLN [netto]	2 290	2 390	3 590	4 790

W KOMPLECIE



CECHY I FUNKCJE

- Jonizator powietrza
- Funkcja samoczyszczania
- Filtr antybakteryjny
- Filtr o strukturze plastra miodu
- Filtry powietrza *
- Funkcja Anti-Fungus
- Tryb czuwania „Stand by”
- Czynnik chłodniczy R32
- Funkcja autodiagnostyki
- Programator czasowy 24 H
- Wyświetlacz LED
- Dwustronne odprowadzenie skroplin
- Wbudowany moduł Wi-Fi
- Podświetlany sterownik bezprzewodowy
- Funkcja Anti-Cold-Air
- Tryb pracy nocnej
- Funkcja I FEEL
- Funkcja nawiewu 4D
- Pionowy ruch żaluzji
- Poziomy ruch żaluzji
- Tryb TURBO
- Tryb chłodzenia
- Tryb pracy automatycznej
- Tryb ogrzewania
- Tryb wentylatora
- Tryb osuszania
- Grzanie przy -20°C
- Silne odwilżanie
- Technologia inwerterowa
- Automatyczny restart
- Inteligentne odszranianie
- Antykorozyjna obudowa jedn. zewn.
- Super EMC
- Łopatki z aluminium hydrofilowego

* opcjonalne filtry powietrza

Dane techniczne, wygląd i funkcje mogą ulec zmianie bez wcześniejszego powiadomienia. Urządzenia klimatyzacyjne zawierają fluorowane gazy cieplarniane R32.



BEZPŁATNY TRANSPORT



BESTSELLER

Q Q-Smart Plus



HIT SEZONU!
NOWOŚĆ!

Najlepsza oferta na rynku!

Seria QC

AUX-09/12/18/24QC

Model		AUX-09QC	AUX-12QC	AUX-18QC	AUX-24QC
Wydajność chłodnicza / grzewcza	[kW]	2,70 / 3,00	3,50 / 3,80	5,40 / 5,60	6,70 / 7,20
Cena za komplet	PLN [netto]	2 490	2 690	3 990	5 090

W KOMPLECIE



CECHY I FUNKCJE

- Jonizator powietrza *
- Sterylizacja UV **
- Sterylizacja 57°C **
- Funkcja samoczyszczania
- Filtr antybakteryjny
- Filtr o wysokiej gęstości
- Funkcja Anti-Fungus
- Filtry powietrza ***
- Tryb czuwania „Stand by”
- Czynnik chłodniczy R32
- Funkcja autodiagnostyki
- Programator czasowy 24 H
- Wyświetlacz LED
- Dwustronne odprowadzenie skroplin
- Wbudowany moduł Wi-Fi
- Podświetlany sterownik bezprzewodowy
- Funkcja Anti-Cold-Air
- Tryb pracy nocnej
- Funkcja I FEEL
- Funkcja nawiewu 4D
- Pionowy ruch żaluzji
- Poziomy ruch żaluzji
- Tryb TURBO
- Tryb chłodzenia
- Tryb pracy automatycznej
- Tryb ogrzewania
- Tryb wentylatora
- Tryb osuszania
- Grzanie przy -22°C **
- Silne odwilżanie
- Szybkie chłodzenie / ogrzewanie
- Technologia inwerterowa
- Automatyczny restart
- Inteligentne odszranianie
- Antykorozyjna obudowa jedn. zewn.
- Super EMC
- Łopatki z aluminium hydrofilowego
- Grzałka tacy ociekowej agregatu **

* dotyczy jednostki 24QC
** dotyczy jednostek 09/12/18QC
*** opcjonalne filtry powietrza

Dane techniczne, wygląd i funkcje mogą ulec zmianie bez wcześniejszego powiadomienia. Urządzenia klimatyzacyjne zawierają fluorowane gazy cieplarniane R32.



BEZPŁATNY TRANSPORT



INNOWACYJNA KONSTRUKCJA

Halo



Seria HA

AUX-09/12/18/24HA

Model		AUX-09HA	AUX-12HA	AUX-18HA	AUX-24HA
Wydajność chłodnicza / grzewcza	[kW]	2,75 / 3,10	3,60 / 3,80	5,50 / 5,90	7,30 / 7,30
NOWA NIŻSZA CENA		2 590	2 890	4 190	5 290
Cena za komplet	PLN [netto]	2-990	3-390	4-590	5-690

W KOMPLECIE



CECHY I FUNKCJE

Jonizator powietrza **	Sterylizacja UV **	Funkcja samoczyszczania	Filtr antybakteryjny	Filtr o wysokiej gęstości	Filtr PM 2.5	Funkcja Anti-Fungus	Filtry powietrza *	Tryb czuwania „Stand by”	Tryb pracy ekonomicznej	Czynnik chłodniczy R32	Funkcja autodiagnostyki	Programator czasowy 24 H	Wyświetlacz LED
Dwustronne odprowadzenie skroplin	Wbudowany moduł Wi-Fi	Podświetlany sterownik bezprzewodowy	Funkcja Anti-Cold-Air	Tryb pracy nocnej	Funkcja I FEEL	Funkcja nawiewu 4D	Pionowy ruch żaluzji	Poziomy ruch żaluzji	Tryb TURBO	Tryb chłodzenia	Tryb pracy automatycznej	Tryb ogrzewania	Tryb osuszania
Tryb wentylatora	Grzanie przy -20°C	Technologia inwerterowa	Automatyczny restart	Inteligentne odszranianie	Złoczone lamele wymiennika jedn. zewn.	Złoczone lamele wymiennika jedn. wewn.	Antykorozyjna obudowa jedn. zewn.	Super EMC	Łopatki z aluminium hydrofilowego				



BEZPŁATNY TRANSPORT



WYJĄTKOWY DESIGN

* opcjonalne filtry powietrza
** w zależności od wersji

Dane techniczne, wygląd i funkcje mogą ulec zmianie bez wcześniejszego powiadomienia. Urządzenia klimatyzacyjne zawierają fluorowane gazy cieplarniane R32.

Halo Deluxe



Seria HE

AUX-09/12/18/24HE

Model		AUX-09HE	AUX-12HE	AUX-18HE	AUX-24HE
Wydajność chłodnicza / grzewcza	[kW]	2,75 / 3,10	3,60 / 3,80	5,50 / 5,90	7,30 / 7,30
NOWA NIŻSZA CENA		2 690	2 990	4 890	5 490
Cena za komplet	PLN [netto]	2-990	3-390	5-290	5-690

W KOMPLECIE



CECHY I FUNKCJE

Jonizator powietrza **	Sterylizacja UV **	Funkcja samoczyszczania	Filtr antybakteryjny	Filtr o wysokiej gęstości	Filtr PM 2.5	Funkcja Anti-Fungus	Filtry powietrza *	Tryb czuwania „Stand by”	Tryb pracy ekonomicznej	Czynnik chłodniczy R32	Funkcja autodiagnostyki	Programator czasowy 24 H	Wyświetlacz LED
Dwustronne odprowadzenie skroplin	Wbudowany moduł Wi-Fi	Podświetlany sterownik bezprzewodowy	Funkcja Anti-Cold-Air	Tryb pracy nocnej	Funkcja I FEEL	Funkcja nawiewu 4D	Pionowy ruch żaluzji	Poziomy ruch żaluzji	Tryb TURBO	Tryb chłodzenia	Tryb pracy automatycznej	Tryb ogrzewania	Tryb osuszania
Tryb wentylatora	Grzanie przy -20°C	Technologia inwerterowa	Automatyczny restart	Inteligentne odszranianie	Złoczone lamele wymiennika jedn. zewn.	Złoczone lamele wymiennika jedn. wewn.	Antykorozyjna obudowa jedn. zewn.	Super EMC	Łopatki z aluminium hydrofilowego				



BEZPŁATNY TRANSPORT



WYJĄTKOWY DESIGN

* opcjonalne filtry powietrza
** w zależności od wersji

Dane techniczne, wygląd i funkcje mogą ulec zmianie bez wcześniejszego powiadomienia. Urządzenia klimatyzacyjne zawierają fluorowane gazy cieplarniane R32.

J J-Smart



Seria J20

AUX-09/12/18/24J20

Model	AUX-09J20	AUX-12J20	AUX-18J20	AUX-24J20
Wydajność chłodnicza / grzewcza [kW]	2,70 / 3,00	3,50 / 3,80	5,30 / 5,60	7,20 / 7,20
NOWA NIŻSZA CENA KATALOGOWA	2 990	3 290	4 990	5 590
Cena za komplet PLN [netto]	3-390	3-690	5-590	6-290

W KOMPLECIE



CECHY I FUNKCJE

Sterylizacja UV	Funkcja samoczyszczczenia	Filtr antybakteryjny	Filtr o wysokiej gęstości	Filtr PM 2.5	Funkcja Anti-Fungus	Filtry powietrza *	Sterylizacja 57°C	Tryb czuwania „Stand by”	Tryb pracy ekonomicznej	Czynnik chłodniczy R32	Funkcja autodiagnostyki	Programator czasowy 24 H	Wyświetlacz LED
Dwustronne odprowadzenie skroplin	Wbudowany moduł Wi-Fi	Podświetlany sterownik bezprzewodowy	Funkcja Anti-Cold-Air	Tryb pracy nocnej	Funkcja I FEEL	Funkcja nawiewu 4D	Pionowy ruch żaluzji	Poziomy ruch żaluzji	Tryb TURBO	Tryb chłodzenia	Tryb pracy automatycznej	Tryb ogrzewania	Tryb ogrzewania 8°C
Tryb osuszania	Tryb wentylatora	Łatwa i szybka instalacja	Grzanie przy -22°C	Technologia inwerterowa	Automatyczny restart	Inteligentne odszranianie	Złoczone lamele wymiennika jedn. zewn.	Złoczone lamele wymiennika jedn. wewn.	Antykorozyjna obudowa jedn. zewn.	Super EMC	Łopatkę z aluminium hydrofilowego	Grzałka tacy ociekowej agregatu	

* opcjonalne filtry powietrza

BEZPŁATNY TRANSPORT

IDEALNY DO GRZANIA

Dane techniczne, wygląd i funkcje mogą ulec zmianie bez wcześniejszego powiadomienia. Urządzenia klimatyzacyjne zawierają fluorowane gazy cieplarniane R32.

J J-Smart Art



Seria JP

AUX-09/12/18/24JP

Model	AUX-09JP	AUX-12JP	AUX-18JP	AUX-24JP
Wydajność chłodnicza / grzewcza [kW]	2,70 / 3,00	3,50 / 3,80	5,30 / 5,60	7,20 / 7,20
NOWA NIŻSZA CENA KATALOGOWA	3 290	3 490	4 990	5 690
Cena za komplet PLN [netto]	3-690	3-890	5-590	6-390

W KOMPLECIE



CECHY I FUNKCJE

Sterylizacja UV	Funkcja samoczyszczczenia	Filtr antybakteryjny	Filtr o wysokiej gęstości	Filtr PM 2.5	Funkcja Anti-Fungus	Filtry powietrza *	Sterylizacja 57°C	Tryb czuwania „Stand by”	Tryb pracy ekonomicznej	Czynnik chłodniczy R32	Funkcja autodiagnostyki	Programator czasowy 24 H	Wyświetlacz LED
Dwustronne odprowadzenie skroplin	Wbudowany moduł Wi-Fi	Podświetlany sterownik bezprzewodowy	Funkcja Anti-Cold-Air	Tryb pracy nocnej	Funkcja I FEEL	Funkcja nawiewu 4D	Pionowy ruch żaluzji	Poziomy ruch żaluzji	Tryb TURBO	Tryb chłodzenia	Tryb pracy automatycznej	Tryb ogrzewania	Tryb ogrzewania 8°C
Tryb osuszania	Tryb wentylatora	Łatwa i szybka instalacja	Grzanie przy -22°C	Technologia inwerterowa	Automatyczny restart	Inteligentne odszranianie	Złoczone lamele wymiennika jedn. zewn.	Złoczone lamele wymiennika jedn. wewn.	Antykorozyjna obudowa jedn. zewn.	Super EMC	Łopatkę z aluminium hydrofilowego	Grzałka tacy ociekowej agregatu	

* opcjonalne filtry powietrza

BEZPŁATNY TRANSPORT

IDEALNY DO GRZANIA

Dane techniczne, wygląd i funkcje mogą ulec zmianie bez wcześniejszego powiadomienia. Urządzenia klimatyzacyjne zawierają fluorowane gazy cieplarniane R32.

Q-Smart Premium



Seria QP

AUX-09/12/18/24QP

Model		AUX-09QP	AUX-12QP	AUX-18QP	AUX-24QP
Wydajność chłodnicza / grzewcza	[kW]	2,70 / 3,00	3,50 / 3,80	5,40 / 5,60	6,70 / 7,20
Cena za komplet	PLN [netto]	3 090	3 390	4 890	5 990

W KOMPLECIE



CECHY I FUNKCJE

Sterylizacja UV	Funkcja samooczyszczania	Filtr antybakteryjny	Filtr o wysokiej gęstości	Filtr PM 2.5	Funkcja Anti-Fungus	Filtry powietrza *	Sterylizacja 57°C	Tryb czuwania „Stand by”	Tryb pracy ekonomicznej	Czynnik chłodniczy R32	Funkcja autodiagnostyki	Programator czasowy 24 H	Wyświetlacz LED
Dwustronne odprowadzenie skroplin	Wbudowany moduł Wi-Fi	Podświetlany sterownik bezprzewodowy	Funkcja Anti-Cold-Air	Tryb pracy nocnej	Funkcja I FEEL	Funkcja nawiewu 4D	Pionowy ruch żaluzji	Poziomy ruch żaluzji	Tryb TURBO	Tryb chłodzenia	Tryb pracy automatycznej	Tryb ogrzewania	Tryb ogrzewania 8°C
Tryb osuszania	Tryb wentylatora	Łatwa i szybka instalacja	Grzanie przy -22°C	Technologia inwerterowa	Automatyczny restart	Inteligentne odszranianie	Złoczone lamele wymiennika jedn. zewn.	Złoczone lamele wymiennika jedn. wewn.	Antykorozyjna obudowa jedn. zewn.	Super EMC	Łopatki z aluminium hydrofilowego	Grzałka tacy ociekowej agregatu **	



BEZPŁATNY TRANSPORT



IDEALNY DO GRZANIA

* opcjonalne filtry powietrza
** w zależności od wersji

Dane techniczne, wygląd i funkcje mogą ulec zmianie bez wcześniejszego powiadomienia. Urządzenia klimatyzacyjne zawierają fluorowane gazy cieplarniane R32.

Q-Smart Premium Grey



Seria QB

AUX-09/12/18/24QB

Model		AUX-09QB	AUX-12QB	AUX-18QB	AUX-24QB
Wydajność chłodnicza / grzewcza	[kW]	2,70 / 3,00	3,50 / 3,80	5,40 / 5,60	6,70 / 7,20
Cena za komplet	PLN [netto]	3 190	3 690	4 990	6 390

W KOMPLECIE



CECHY I FUNKCJE

Sterylizacja UV	Funkcja samooczyszczania	Filtr antybakteryjny	Filtr o wysokiej gęstości	Filtr PM 2.5	Funkcja Anti-Fungus	Filtry powietrza *	Sterylizacja 57°C	Tryb czuwania „Stand by”	Tryb pracy ekonomicznej	Czynnik chłodniczy R32	Funkcja autodiagnostyki	Programator czasowy 24 H	Wyświetlacz LED
Dwustronne odprowadzenie skroplin	Wbudowany moduł Wi-Fi	Podświetlany sterownik bezprzewodowy	Funkcja Anti-Cold-Air	Tryb pracy nocnej	Funkcja I FEEL	Funkcja nawiewu 4D	Pionowy ruch żaluzji	Poziomy ruch żaluzji	Tryb TURBO	Tryb chłodzenia	Tryb pracy automatycznej	Tryb ogrzewania	Tryb ogrzewania 8°C
Tryb osuszania	Tryb wentylatora	Łatwa i szybka instalacja	Grzanie przy -22°C	Technologia inwerterowa	Automatyczny restart	Inteligentne odszranianie	Złoczone lamele wymiennika jedn. zewn.	Złoczone lamele wymiennika jedn. wewn.	Antykorozyjna obudowa jedn. zewn.	Super EMC	Łopatki z aluminium hydrofilowego	Grzałka tacy ociekowej agregatu **	



BEZPŁATNY TRANSPORT



IDEALNY DO GRZANIA

* opcjonalne filtry powietrza
** w zależności od wersji

Dane techniczne, wygląd i funkcje mogą ulec zmianie bez wcześniejszego powiadomienia. Urządzenia klimatyzacyjne zawierają fluorowane gazy cieplarniane R32.

Q-Smart Premium



ESTETYKA



JAKOŚĆ



EFEKTYWNOŚĆ



NIEZAWODNOŚĆ



KOMFORT



ZDROWIE



INTELIGENCJA



EKOLOGIA

Steryliczacja w temperaturze 57°C

Wymiennik utrzymuje wysoką temperaturę na poziomie 57°C przez odpowiedni czas tak aby zapewnić najlepszy efekt sterylizacji

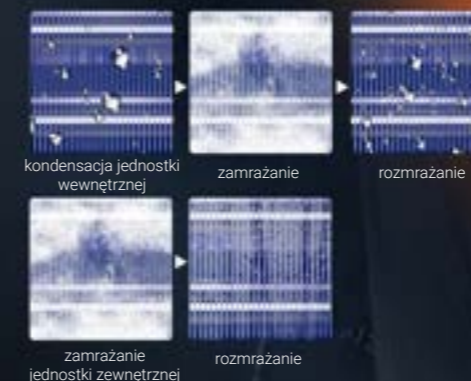

57°C

Wysoka temperatura sterylizacji

Zdrowie - Najwyższa jakość powietrza w Twoim otoczeniu
System filtracji powietrza zastosowany w klimatyzatorach Q-Smart Premium, gwarantuje w 99% zdrowe i czyste powietrze

Steryliczacja UV

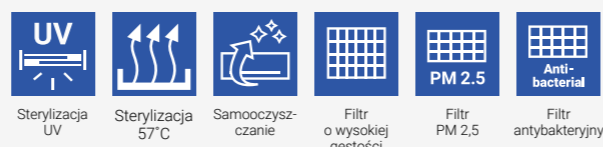

Stabilna i wysoka wydajność w ekstremalnych temperaturach

Zupełnie nowa i ulepszona konstrukcja klimatyzatora gwarantuje efektywną i energooszczędną pracę nawet w ekstremalnych warunkach -22 °C do 60°C



Nawiew powietrza 4D

Żaluzje powietrzne jednostki wewnętrznej poruszają się automatycznie w płaszczyźnie pionowej i poziomej, przez co klimatyzowane powietrze nawiewane jest we wszystkich kierunkach



Inteligentne odszranianie

Efektywna praca w trybie ogrzewania



I FEEL

Funkcja inteligentnego odczytu temperatury daje możliwość dokładnego dopasowania temperatury w pomieszczeniu



Aerodynamiczna żaluzja

Komfortowy nawiew powietrza docierający do każdego zakątka pomieszczenia, nawet do 15 metrów



Filtr o wysokiej gęstości oraz lampy UV

Filtr o wysokiej gęstości można łatwo zdemontować i wyczyścić pod bieżącą wodą co pozwala na zachowanie wysokiej wydajności urządzenia. Lampa UV skutecznie eliminuje nieprzyjemne zapachy i szkodliwe substancje z powietrza. Dzięki czemu powietrze w pomieszczeniu będzie najwyższej jakości

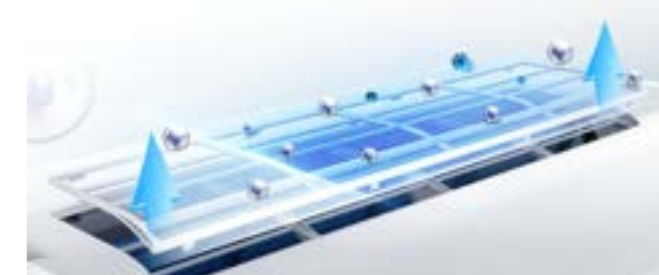

Podróżuj bez obaw w zimę

Utrzymanie w trybie grzania stałej temperatury +8°C, co zapobiega wychłodzeniu pomieszczenia



Szybka reakcja na niestabilne napięcie

Szeroki zakres napięcia pracy. Możliwa praca przy niestabilnym napięciu



Tryb osuszania

W trybie osuszania klimatyzator obniża poziom wilgotności powietrza w pomieszczeniu do optymalnej wartości, automatycznie dobierając temperaturę i wielkość przepływu powietrza tak, aby osiągnąć najlepsze warunki dla osuszania. Zapobiega to rozwojowi różnych zanieczyszczeń w powietrzu



Zapobieganie zimnemu podmuchowi - funkcja Anti-Cold Air

Nie musisz się martwić nagłym ochłodzeniem w trybie ogrzewania - po załączeniu trybu grzania wentylator jednostki wewnętrznej zaczyna pracować na najniższych obrotach, aby uniknąć nawiewu zimnego powietrza



Grzałka tacy ociekowej

Grzałka tacy ociekowej zapobiega gromadzeniu się nadmierowej ilości śniegu i lodu w agregacie. Dzięki temu agregat będzie działał poprawnie nawet w bardzo niesprzyjających warunkach



Komfort

Tryb pracy nocnej

Najwyższy poziom komfortu podczas nocnego odpoczynku

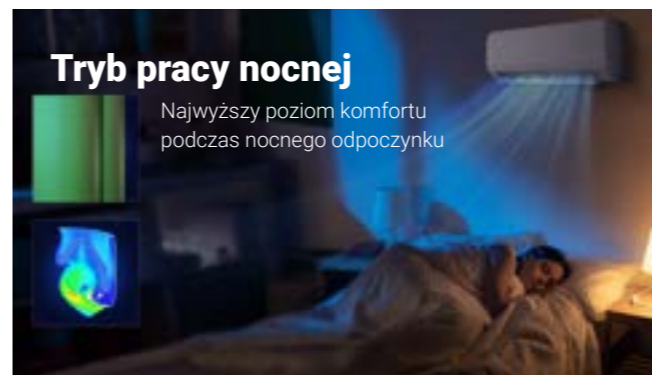

Sterowanie głosowe

Dzięki aplikacjom Google Home i Alexa możesz wygodnie i komfortowo sterować klimatyzatorem

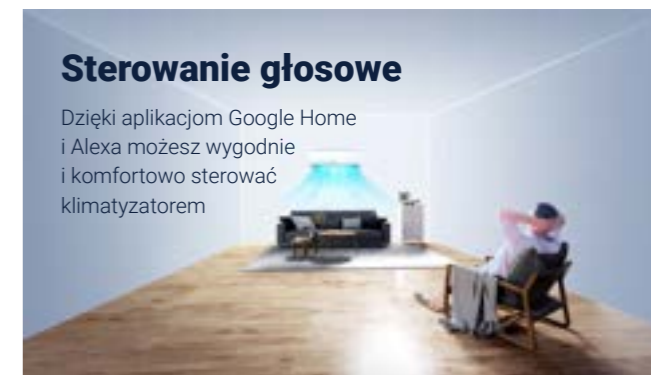

Inteligentne zużycie energii

Użytkownicy mogą ustawić oczekiwany pobór mocy w aplikacji, dzięki czemu klimatyzator automatycznie dostosuje pobór mocy aby optymalnie zachować wydajność chłodzenia i grzania



WiFi 2.0

Wbudowany moduł Wi-Fi pozwala na sterowanie pracą klimatyzatora z poziomu smartfona, tabletu lub komputera połączonego z Internetem, z dowolnego miejsca na świecie



Włącz lub wyłącz klimatyzator z dowolnego miejsca na świecie

Najwyższej jakości sprężarka

Ulepszona sprężarka pracująca z ultra wysoką częstotliwością. Szybki rozruch niskonapięciowy, stabilna, efektywna i energooszczędna praca



K Klimatyzator typu konsola

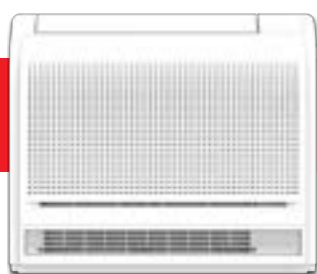

NOWOŚĆ!

Seria K
AUX-12/16/K

Model	AUX-12K	AUX-16K
Wydajność chłodnicza / grzewcza [kW]	3,50 / 3,50	4,70 / 5,00
Cena za komplet PLN [netto]	5 650	6 550



BEZPŁATNY TRANSPORT

CECHY I FUNKCJE

Long-term	R32	Funkcja autodiagnostyki	Programator czasowy 24H	Wyświetlacz LED	Podświetlany sterownik bezprzewodowy	Tryb pracy nocnej	Pionowy ruch żaluzji	Tryb chłodzenia	Tryb pracy automatycznej	Tryb wentylatora	Tryb osuszania	Technologia inwerterowa	Tryb ogrzewania
Funkcja FEEL	Wbudowany moduł Wi-Fi	Inteligentne odszranianie	Automatemny restart	Łopatki z aluminium hydrofilowego	Szybkie chłodzenie / grzanie	Chłodzenie w niskich temperaturach	Grzałka tacy ociekowej agregatu	Grzanie przy -22°C					

Funkcja chłodzenia oraz ogrzewania

Urządzenie całoroczne 2 w 1. Ogrzewanie zimą i chłodzenie latem.

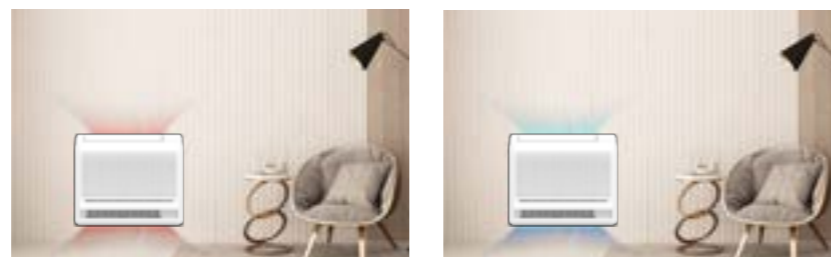

Dane techniczne, wygląd i funkcje mogą ulec zmianie bez wcześniejszego powiadomienia. Urządzenia klimatyzacyjne zawierają fluorowane gazy cieplarniane R32.

M Klimatyzator przenośny



Seria MI
AUX-09/12/MI

Model	AUX-09MI	AUX-12MI
Wydajność chłodnicza [kW]	2,60	3,40
Cena za komplet PLN [netto]	1 600 **	1 800 **



BEZPŁATNY TRANSPORT

CECHY I FUNKCJE

Sygnalizacja zabrudzenia filtra	Czynnik chłodniczy R290	Programator czasowy 24H	Wyświetlacz LED	Podświetlany sterownik bezprzewodowy	Tryb pracy nocnej	Pionowy ruch żaluzji *	Tryb chłodzenia	Tryb pracy automatycznej	Tryb wentylatora	Tryb osuszania	Technologia inwerterowa
---------------------------------	-------------------------	-------------------------	-----------------	--------------------------------------	-------------------	------------------------	-----------------	--------------------------	------------------	----------------	-------------------------

Automatyczny ruch żaluzji powietrznej Auto Swing

Komfortowe i efektywne chłodzenie *

Dzięki funkcji Auto Swing, dwuwarstwowa żaluzja powietrzna klimatyzatora przenośnego AUX może automatycznie poruszać się w górę i w dół, zapewniając lepszą dystrybucję schłodzonego powietrza w pomieszczeniu i szybsze uzyskanie zadanej temperatury.



Dane techniczne, wygląd i funkcje mogą ulec zmianie bez wcześniejszego powiadomienia. Urządzenia klimatyzacyjne zawierają fluorowane gazy cieplarniane R290.

MULTI

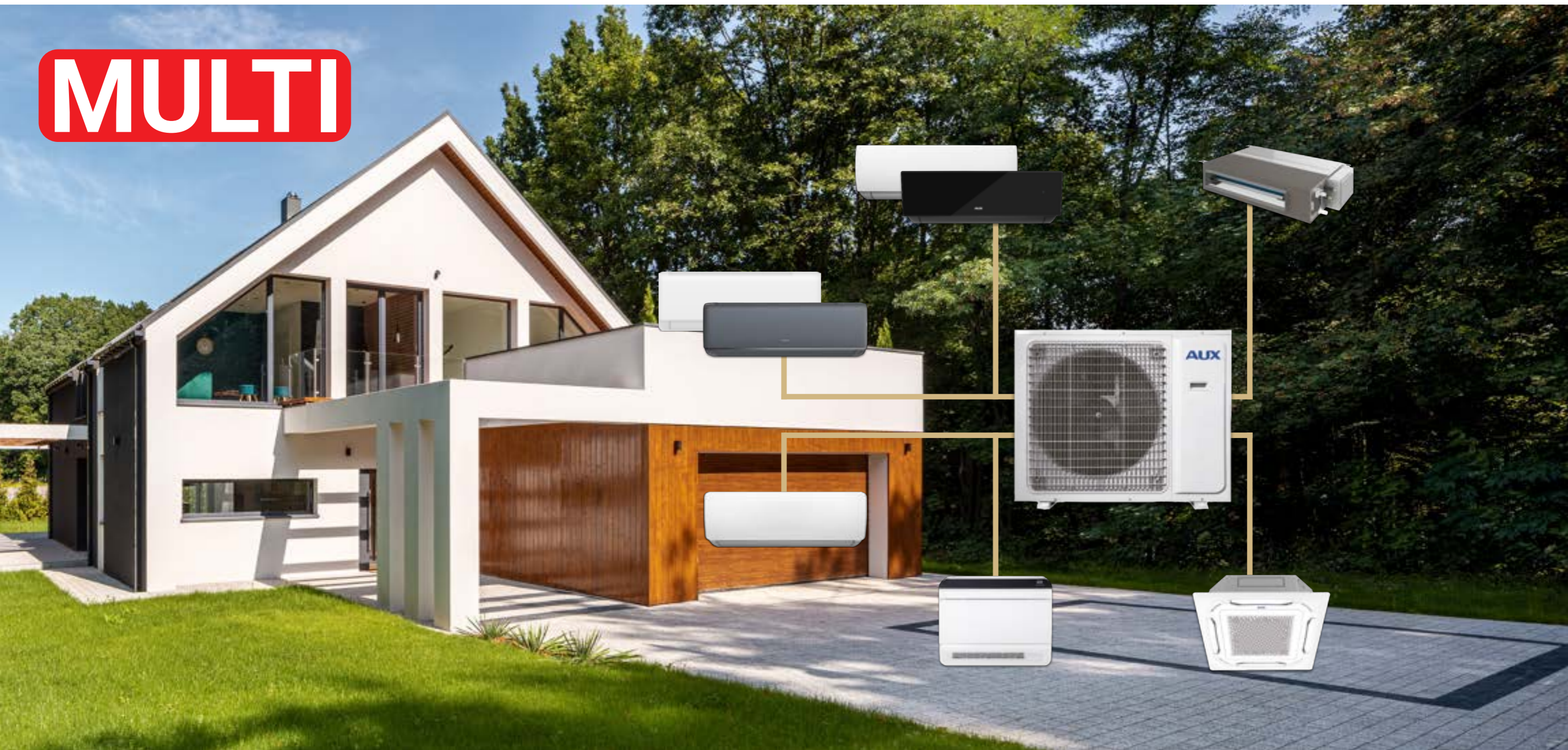

SYSTEMY MULTI

Jednostki zewnętrzne | Freedom | J-Smart | J-Smart Art | Jednostki przypodłogowo-sufitowe | Jednostki kasetonowe | Jednostki kanałowe | Jednostki typu konsola

MULTI Jednostki zewnętrzne



AUX-M2-(14/18)LCLH, AUX-M3-(21/27)LCLH, AUX-M4-36LCLH, AUX-M5-42LCLH

Model		AUX-M2-14LCLH	AUX-M2-18LCLH	AUX-M3-21LCLH
Maksymalna liczba jednostek wewnętrznych	-	2	2	3
Wydajność chłodnicza / grzewcza	[kW]	4,10 / 4,80	5,30 / 5,60	6,20 / 6,60
Cena za jednostkę	PLN [netto]	4 290	4 990	6 290

Model		AUX-M3-27LCLH	AUX-M4-36LCLH	AUX-M5-42LCLH
Maksymalna liczba jednostek wewnętrznych	-	3	4	5
Wydajność chłodnicza / grzewcza	[kW]	7,90 / 8,20	10,50 / 11,00	12,00 / 13,00
NOWA NIŻSZA CENA		6 590	9 590	10 390
Cena za jednostkę	PLN [netto]	6 790	9 990	10 890

Oszczędność przestrzeni instalacyjnej i duża elastyczność

System multi split AUX umożliwia podłączenie od 2 do 5 jednostek wewnętrznych do jednego agregatu. Pozwala to na zmniejszenie ilości potrzebnych jednostek zewnętrznych w porównaniu z układami pojedynczymi, a co za tym idzie, znaczną oszczędność przestrzeni na elewacjach budynków, dachach i balkonach. Ponadto, urządzenia nie muszą być instalowane jednocześnie - system można z czasem rozbudować o nowe jednostki wewnętrzne, utrzymując odpowiednie parametry wydajności poszczególnych elementów układu klimatyzacji.

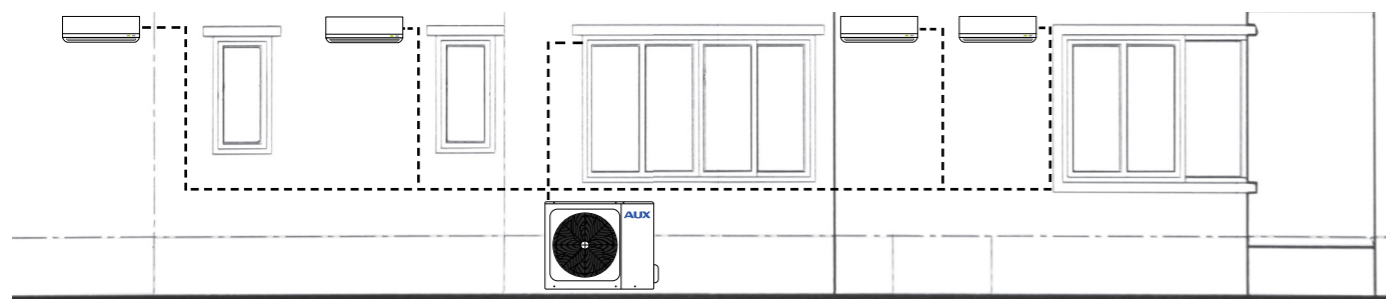

Pięć jednostek wewnętrznych w systemie multi split



BEZPŁATNY TRANSPORT



IDEALNY DO GRZANIA



Dane techniczne, wygląd i funkcje mogą ulec zmianie bez wcześniejszego powiadomienia. Urządzenia klimatyzacyjne zawierają fluorowane gazy cieplarniane R32.

Antykorozyjna obudowa jednostki zewnętrznej

- dłuższa żywotność i estetyka

Obudowa jednostki zewnętrznej została pokryta szeregiem warstw ochronnych, zabezpieczających ją między innymi przed owadami, gryzoniami, wilgocią, kurzem czy ogniem. Zapewnia to długą żywotność urządzenia i estetyczny wygląd, nawet po wieloletniej ekspozycji na niekorzystne warunki środowiskowe.

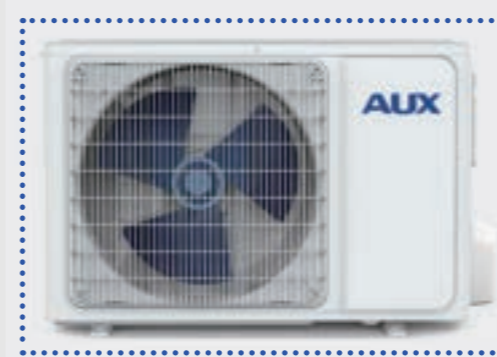

Inteligentne odszranianie

- efektywna praca w niskiej temperaturze otoczenia

Klimatyzator uruchamia tryb odszraniania tylko wtedy, gdy jest to konieczne i jedynie na czas potrzebny do odszranienia wymiennika, co umożliwia prawie nieprzerwaną pracę urządzenia w trybie grzania. System inteligentnego odszraniania zastosowany w klimatyzatorach AUX poprawia energooszczędność pracy urządzeń o 5% i aż o 20% zwiększa efektywność ogrzewania w niskich temperaturach zewnętrznych.



Automatyczny restart

- pamięć ustawień w przypadku przerwy w zasilaniu

W przypadku wystąpienia przerw dopływie energii elektrycznej, urządzenie zapamiętuje ostatnie ustawienia i po wznowieniu zasilania uruchamia się ponownie, automatycznie przywracając zadany wcześniej tryb pracy.



Grzałka tacy ociekowej jednostki zewnętrznej

- wydajna praca w trybie ogrzewania

Jednostki zewnętrzne z serii klimatyzatorów multi split AUX posiadają grzałki tacy ociekowej, które pozwalają na wydajną pracę urządzeń w trybie ogrzewania nawet przy silnych mrozach, zabezpieczając przed oblodzeniem wymiennika ciepła.



Sterowanie za pomocą sinusoidy 180°

- płynna i wydajna praca sprężarki

Sprężarka z inwerterem DC wykorzystuje sterowanie sinusoidalne o 180°. Technika ta sprawia, że silnik sprężarki działa płynnie, a wydajność znacznie wzrasta.

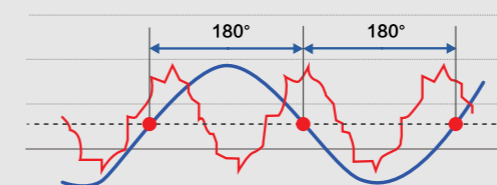

Zoptymalizowany projekt orurowania - wzmocnienie wydajności chłodzenia

Konstrukcja zapewnia dodatkowe chłodzenie i wzmacnia wydajność chłodzenia przez oddzielenie wlotu czynnika chłodniczego i wylotu.

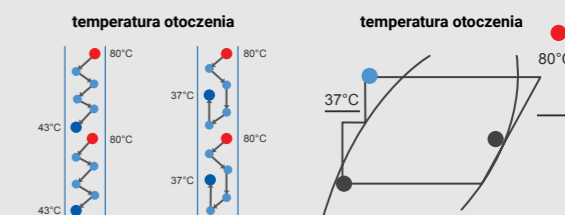

F Freedom



Seria FH
AUX-07/09/12/18/24FH/I

		AUX-07FH/I	AUX-09FH/I	AUX-12FH/I	AUX-18FH/I	AUX-24QFH/I
Wydajność chłodnicza / grzewcza	[kW]	2,05 / 2,15	2,58 / 2,70	3,50 / 3,50	5,00 / 5,37	6,50 / 6,50
NOWA NIŻSZA CENA		790	890	1 090	1 290	1 490
Cena za jednostkę	PLN [netto]	1 090	1 090	1 290	1 490	1 590

Funkcja I FEEL	Pionowy ruch żaluzji	Poziomy ruch żaluzji	Tryb TURBO	Tryb chłodzenia	Tryb pracy automatycznej	Tryb ogrzewania	Tryb wentylatora	Tryb osuszania	Grzanie przy -22°C	Technologia inwerterowa	Automatyczny restart	Inteligentne odszranianie	Super EMC

* opcjonalne filtry powietrza

BEZPŁATNY TRANSPORT

KIMATYZATOR 5 LAT GWARANCJI

Dane techniczne, wygląd i funkcje mogą ulec zmianie bez wcześniejszego powiadomienia. Urządzenia klimatyzacyjne zawierają fluorowane gazy cieplarniane R32.

Q Q-Smart Premium



Seria QP
AUX-07/09/12/18/24QP-M/I

		AUX-07QP-M/I	AUX-09QP-M/I	AUX-12QP-M/I	AUX-18QP-M/I	AUX-24QP-M/I
Wydajność chłodnicza / grzewcza	[kW]	2,05 / 2,15	2,58 / 2,70	3,50 / 3,50	5,27 / 5,37	7,03 / 7,05
Cena za jednostkę	PLN [netto]	1 290	1 390	1 490	1 690	1 990

Funkcja Anti-Cold-Air	Tryb pracy nocnej	Funkcja I FEEL	Funkcja nawiewu 4D	Poziomy ruch żaluzji	Pionowy ruch żaluzji	Tryb TURBO	Tryb chłodzenia	Tryb pracy automatycznej	Tryb ogrzewania	Tryb wentylatora	Tryb osuszania	Grzanie przy -22°C	Technologia inwerterowa

Super EMC

* opcjonalne filtry powietrza

BEZPŁATNY TRANSPORT

KIMATYZATOR 5 LAT GWARANCJI

Dane techniczne, wygląd i funkcje mogą ulec zmianie bez wcześniejszego powiadomienia. Urządzenia klimatyzacyjne zawierają fluorowane gazy cieplarniane R32.

Q Q-Smart Premium Grey

NOWOŚĆ!



Seria QB
AUX-07/09/12/18/24QB-M/I

		AUX-07QB-M/I	AUX-09QB-M/I	AUX-12QB-M/I	AUX-18QB-M/I	AUX-24QB-M/I
Wydajność chłodnicza / grzewcza	[kW]	2,05 / 2,15	2,58 / 2,70	3,50 / 3,50	5,27 / 5,37	7,03 / 7,05
Cena za jednostkę	PLN [netto]	1 490	1 590	1 690	1 890	2 190

Funkcja Anti-Cold-Air	Tryb pracy nocnej	Funkcja I FEEL	Funkcja nawiewu 4D	Poziomy ruch żaluzji	Pionowy ruch żaluzji	Tryb TURBO	Tryb chłodzenia	Tryb pracy automatycznej	Tryb ogrzewania	Tryb wentylatora	Tryb osuszania	Grzanie przy -22°C	Technologia inwerterowa

Super EMC

* opcjonalne filtry powietrza

BEZPŁATNY TRANSPORT

KIMATYZATOR 5 LAT GWARANCJI

Dane techniczne, wygląd i funkcje mogą ulec zmianie bez wcześniejszego powiadomienia. Urządzenia klimatyzacyjne zawierają fluorowane gazy cieplarniane R32.

J J-Smart



Seria JO
AUX-07/09/12/18/24JO/I

		AUX-07JO/I	AUX-09JO/I	AUX-12JO/I	AUX-18JO/I	AUX-24JO/I
Wydajność chłodnicza / grzewcza	[kW]	2,05 / 2,15	2,58 / 2,70	3,50 / 3,50	5,27 / 5,37	7,03 / 7,05
Cena za jednostkę	PLN [netto]	1 390	1 490	1 590	1 790	2 090

Funkcja Anti-Cold-Air	Tryb pracy nocnej	Funkcja I FEEL	Funkcja nawiewu 4D	Poziomy ruch żaluzji	Pionowy ruch żaluzji	Tryb TURBO	Tryb chłodzenia	Tryb pracy automatycznej	Tryb ogrzewania	Tryb wentylatora	Tryb osuszania	Grzanie przy -22°C	Technologia inwerterowa

Super EMC

* opcjonalne filtry powietrza

BEZPŁATNY TRANSPORT

KIMATYZATOR 5 LAT GWARANCJI

Dane techniczne, wygląd i funkcje mogą ulec zmianie bez wcześniejszego powiadomienia. Urządzenia klimatyzacyjne zawierają fluorowane gazy cieplarniane R32.

J J-Smart Art



Seria JB
AUX-07/09/12/18/24JB/I

	AUX-07JB/I	AUX-09JB/I	AUX-12JB/I	AUX-18JB/I	AUX-24QJB/I
Wydajność chłodnicza / grzewcza [kW]	2,05 / 2,15	2,58 / 2,70	3,50 / 3,50	5,27 / 5,37	7,03 / 7,05
Cena za jednostkę PLN [netto]	1 550	1 650	1 750	1 890	2 190

Jonizator powietrza	Funkcja samooczyszczania	Filtr o wysokiej gęstości	Filtr antybakteryjny	Filtr PM 2,5	Filtry powietrza *	Funkcja Anti-Fungus	Czynnik chłodniczy R32	Funkcja autodiagnostyki	Programator czasowy 24 H	Wyświetlacz LED	Dwustronne odprowadzenie skroplin	Wbudowany moduł Wi-Fi	Podświetlany sterownik bezprzewodowy
Funkcja Anti-Cold-Air	Tryb pracy nocnej	Funkcja I FEEL	Funkcja nawiewu 4D	Poziomy ruch żaluzji	Pionowy ruch żaluzji	Tryb TURBO	Tryb chłodzenia	Tryb pracy automatycznej	Tryb ogrzewania	Tryb wentylatora	Tryb osuszania	Grzanie przy -22°C	Technologia inwerterowa
Super EMC	Łopatkami z aluminium hydrofilowego	Tryb czuwania „Standby” 0,3W	Łatwa i szybka instalacja	Automatyczny restart	Inteligentne odszranianie	Złoczone lamele wymiennika jedn. wewn.							

Dane techniczne, wygląd i funkcje mogą ulec zmianie bez wcześniejszego powiadomienia. Urządzenia klimatyzacyjne zawierają fluorowane gazy cieplarniane R32.

Jednostka typu konsola



Seria M-K
AUX-M-K(09/12/16)/I

	AUX-M-K09/I	AUX-M-K12/I	AUX-M-K16/I
Wydajność chłodnicza / grzewcza [kW]	2,60 / 2,80	3,50 / 3,80	4,10 / 4,50
Cena za jednostkę PLN [netto]	1 790	1 890	1 990

Wytrzymały filtr powietrza	Czynnik chłodniczy R32	Podświetlany sterownik bezprzewodowy	Tryb chłodzenia	Szybkie chłodzenie / ogrzewanie	Tryb pracy automatycznej	Tryb ogrzewania	Tryb wentylatora	Tryb osuszania	Technologia inwerterowa	Automatyczny restart	Inteligentne odszranianie	Łopatkami z aluminium hydrofilowego	Chłodzenie w niskich temperaturach	Grzanie przy -22°C

BEZPŁATNY TRANSPORT

KLIMATYZATOR 5 LAT GWARANCJI

Dane techniczne, wygląd i funkcje mogą ulec zmianie bez wcześniejszego powiadomienia. Urządzenia klimatyzacyjne zawierają fluorowane gazy cieplarniane R32.

Jednostka kasetonowa



Seria M-C
AUX-M-C(09/12/18/24)/I

BEZPŁATNY TRANSPORT



	AUX-C-09CAC	AUX-C-12CAC	AUX-C-18CAC	AUX-C-24CAC
Wydajność chłodnicza / grzewcza [kW]	2,80 / 3,00	3,60 / 3,90	5,00 / 5,60	7,00 / 8,00
Cena za jednostkę PLN [netto]	2 490	2 590	2 690	3 390

Zmywalny filtr powietrza	Czynnik chłodniczy R32	Podświetlany sterownik bezprzewodowy	Tryb chłodzenia	Szybkie chłodzenie / ogrzewanie	Tryb pracy automatycznej	Tryb ogrzewania	Tryb wentylatora	Tryb osuszania	Technologia inwerterowa	Automatyczny restart	Inteligentne odszranianie	Łopatkami z aluminium hydrofilowego	Chłodzenie w niskich temperaturach	Grzanie przy -22°C

Urządzenia klimatyzacyjne zawierają fluorowane gazy cieplarniane R32. Dane techniczne, wygląd i funkcje mogą ulec zmianie bez wcześniejszego powiadomienia.

Jednostka kanałowa

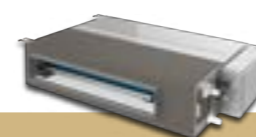

Seria M-D
AUX-M-D(07/09/12/18)/I

BEZPŁATNY TRANSPORT



	AUX-M-D07/I	AUX-M-D09/I	AUX-M-D12/I	AUX-M-D18/I	AUX-M-D24/I
Wydajność chłodnicza / grzewcza [kW]	2,20 / 2,50	2,60 / 2,90	3,60 / 4,00	5,10 / 5,80	7,10 / 7,50
Cena za jednostkę PLN [netto]	1 690	1 790	1 890	2 190	2 790

Wytrzymały filtr powietrza	Czynnik chłodniczy R32	Sterownik przewodowy	Tryb chłodzenia	Szybkie chłodzenie / ogrzewanie	Tryb pracy automatycznej	Tryb ogrzewania	Tryb wentylatora	Tryb osuszania	Technologia inwerterowa	Automatyczny restart	Inteligentne odszranianie	Łopatkami z aluminium hydrofilowego	Chłodzenie w niskich temperaturach	Grzanie przy -22°C

Urządzenia klimatyzacyjne zawierają fluorowane gazy cieplarniane R32. Dane techniczne, wygląd i funkcje mogą ulec zmianie bez wcześniejszego powiadomienia.

Jednostka przypodłogowo-sufitowa



Seria M-F
AUX-M-F(09/12/18)/I

BEZPŁATNY TRANSPORT



	AUX-M-F09/I	AUX-M-F12/I	AUX-M-F18/I
Wydajność chłodnicza / grzewcza [kW]	2,60 / 2,80	3,50 / 3,80	4,10 / 4,50
Cena za jednostkę PLN [netto]	2 190	2 290	2 390

Wytrzymały filtr powietrza	Czynnik chłodniczy R32	Podświetlany sterownik bezprzewodowy	Tryb chłodzenia	Szybkie chłodzenie / ogrzewanie	Tryb pracy automatycznej	Tryb ogrzewania	Tryb wentylatora	Tryb osuszania	Technologia inwerterowa	Automatyczny restart	Inteligentne odszranianie	Łopatkami z aluminium hydrofilowego	Chłodzenie w niskich temperaturach



Grzanie przy -22°C

Urządzenia klimatyzacyjne zawierają fluorowane gazy cieplarniane R32. Dane techniczne, wygląd i funkcje mogą ulec zmianie bez wcześniejszego powiadomienia.

CAC



SYSTEMY **KOMERCYJNE**

Jednostki przypodłogowo-sufitowe | Jednostki kasetonowe | Jednostki kanałowe | Agregaty skraplające

CAC Klimatyzator kasetonowy



Seria CAC

AUX-C-(12/18/24/36/42/48/60)CAC

Model		AUX-C-12CAC	AUX-C-18CAC	AUX-C-24CAC	AUX-C-36CAC
Wydajność chłodnicza / grzewcza	[kW]	3,60 / 4,20	5,00 / 5,60	7,00 / 8,00	10,55 / 11,15
Cena za jednostkę	PLN [netto]	6 290 *	6 890 *	8 990 *	14 590 *
Model		AUX-C-42CAC	AUX-C-48CAC	AUX-C-60CAC	
Wydajność chłodnicza / grzewcza	[kW]	12,10 / 13,50	14,00 / 16,00	16,00 / 17,00	
Cena za jednostkę	PLN [netto]	15 090 *	17 990 *	18 990 *	



CECHY I FUNKCJE

Zmywalny filtr powietrza	Czynnik chłodniczy R32	Podświetlany sterownik bezprzewodowy	Sterownik przewodowy **	Moduł Wi-Fi ***	Tryb chłodzenia	Tryb pracy automatycznej	Tryb ogrzewania	Tryb osuszania	Szybkie chłodzenie / ogrzewanie	Tryb wentylatora	Technologia inwerterowa	Automacyjny restart
Inteligentne odszranianie	Łopatki z aluminium hydrofilowego	Chłodzenie w niskich temperaturach	Grzanie przy -22°C	Grzałka tacy ociekowej agregatu	Wbudowana pompka skroplin							



BEZPŁATNY TRANSPORT



IDEALNY DO GRZANIA

* konieczność zastosowania panelu maskującego AUX-P-01 dla jednostek 12/18 i panelu maskującego AUX-P-02 dla jednostek 24/36/42/48/60

** opcjonalny sterownik przewodowy

*** opcjonalny moduł Wi-Fi

Dane techniczne, wygląd i funkcje mogą ulec zmianie bez wcześniejszego powiadomienia. Urządzenia klimatyzacyjne zawierają fluorowane gazy cieplarniane R32.



Obwodowy nawiew 360°



Efektywna dystrybucja powietrza

Dzięki specjalnie zaprojektowanej konstrukcji panelu dekoracyjnego, klimatyzator kasetonowy AUX może schłodzić każdy zakątek pomieszczenia i zapewnić maksymalny komfort wszystkim użytkownikom. Dodatkowe otwory wylotowe w narożnikach panelu pozwalają nawiewać powietrze we wszystkich kierunkach, eliminując możliwość powstawania stref o nierównomiernym rozkładzie temperatury. Technologia nawiewu obwodowego zapewnia dopływ schłodzonego powietrza w zakresie 360° i gwarantuje efektywne klimatyzowanie pomieszczeń, nawet tych o dużej powierzchni.

Wbudowana pompka skroplin



Wysokość podnoszenia do 120 cm

Jednostka kasetonowa została standardowo wyposażona w pompkę skroplin, dzięki której możliwe jest odprowadzenie kondensatu wody na wysokość do 120 cm powyżej poziomu tacy skroplin.

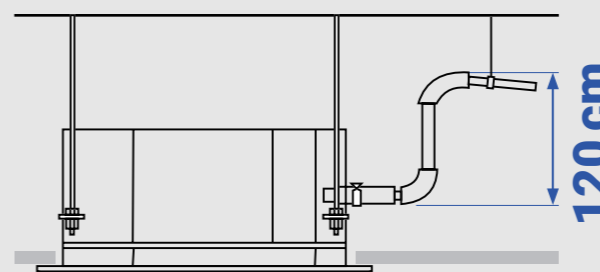

Grzałka tacy ociekowej jednostki zewnętrznej



Wydajna praca w trybie ogrzewania

Jednostki zewnętrzne z serii systemów komercyjnych AUX posiadają grzałki tacy ociekowej, które pozwalają na wydajną pracę urządzeń w trybie ogrzewania nawet przy silnych mrozach, zabezpieczając przed oblodzeniem wymiennika ciepła.



CAC Klimatyzator przypodłogowo-sufitowy



Seria CAF

AUX-C-(18/24/36/42/48/60)CAF

		AUX-C-18CAF	AUX-C-24CAF	AUX-C-36CAF
Wydajność chłodnicza / grzewcza	[kW]	5,00 / 5,60	7,00 / 8,00	10,55 / 11,15
Cena za jednostkę	PLN [netto]	6 990	8 690	13 990
		AUX-C-42CAF	AUX-C-48CAF	AUX-C-60CAF
Wydajność chłodnicza / grzewcza	[kW]	12,10 / 13,50	14,00 / 16,00	16,00 / 17,00
Cena za jednostkę	PLN [netto]	14 490	16 990	17 990



CECHY I FUNKCJE

Long-term	R32	Podświetlany sterownik bezprzewodowy	Moduł Wi-Fi *	Tryb chłodzenia	Tryb pracy automatycznej	Tryb ogrzewania	Tryb osuszania	Szybkie chłodzenie / ogrzewanie	Tryb wentylatora	Technologia inwerterowa	Automacyjny restart	Grzałka tacy ociekowej agregatu
Wytrzymały filtr powietrza	Czynnik chłodniczy R32	Podświetlany sterownik bezprzewodowy	Moduł Wi-Fi *	Tryb chłodzenia	Tryb pracy automatycznej	Tryb ogrzewania	Tryb osuszania	Szybkie chłodzenie / ogrzewanie	Tryb wentylatora	Technologia inwerterowa	Automacyjny restart	Grzałka tacy ociekowej agregatu
Inteligentne odszranianie	Łopatkę z aluminium hydrofilowego	Chłodzenie w niskich temperaturach	Grzanie przy -22°C	Grzałka tacy ociekowej agregatu								



BEZPŁATNY TRANSPORT



IDEALNY DO GRZANIA

* opcjonalny sterowanie Wi-Fi

Dane techniczne, wygląd i funkcje mogą ulec zmianie bez wcześniejszego powiadomienia. Urządzenia klimatyzacyjne zawierają fluorowane gazy cieplarniane R32.

Szybkie i komfortowe chłodzenie

Ruchome żaluzje nawiewne równomiernie rozprowadzają powietrze w całym pomieszczeniu i eliminują wahania temperatury. Wydajny wentylator jednostki wewnętrznej gwarantuje szybkie dotarcie schłodzonego powietrza do nawet najbardziej oddalonych od urządzenia stref w pomieszczeniu.

Dwa sposoby instalacji

Większe możliwości montażu

W zależności od układu pomieszczenia, wymagań projektu wnętrz i potrzeb użytkowników, jednostkę można zainstalować na podłodze bezpośrednio przy ścianie lub podwiesić pod sufitem.

Uniwersalny ponadczasowy design

Uniwersalne, ponadczasowe wzornictwo i zwarta konstrukcja jednostek przypodłogowo-sufitowych AUX sprawia, że znajdują one zastosowanie w pomieszczeniach o bardzo zróżnicowanej stylistyce, od przestrzeni komercyjnych - sklepów, restauracji i biur - po domy jednorodzinne i mieszkania.



Grzałka tacy ociekowej jednostki zewnętrznej



Wydajna praca w trybie ogrzewania

Jednostki zewnętrzne z serii systemów komercyjnych AUX posiadają grzałki tacy ociekowej, które pozwalają na wydajną pracę urządzeń w trybie ogrzewania nawet przy silnych mrozach, zabezpieczając przed oblodzeniem wymiennika ciepła.

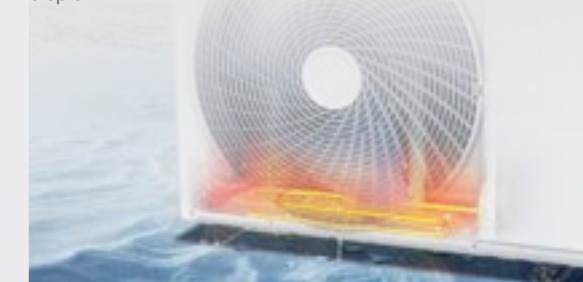

Uniwersalny montaż i ultra płaska konstrukcja

Tylko 235 mm grubości

Konstrukcja jednostki przypodłogowo-sufitowej pozwala na dostosowanie sposobu jej montażu do aranżacji pomieszczenia - urządzenie może być zamontowane zarówno w pionie (na podłodze przy ścianie), jak i w poziomie (podwieszona pod sufitem). Nie wymaga zabudowy - dobrze sprawdzi się w pomieszczeniach bez podwieszanego sufitu. Wyjątkowo mała głębokość jednostki - tylko 235 mm - pozwala na jej instalację nawet w ograniczonej przestrzeni.

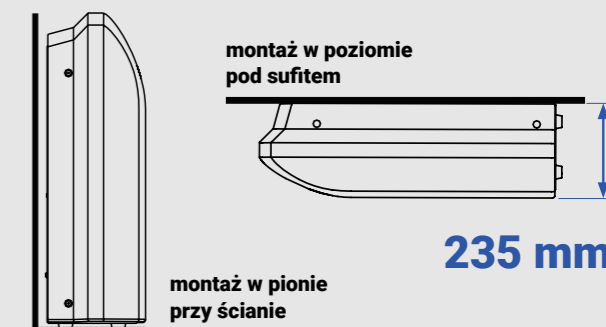

CAC Klimatyzator kanałowy

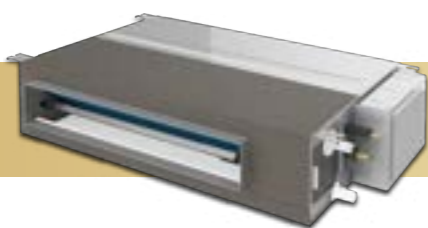

Seria CAD

AUX-C-(18/24/30/36/42/48/60)CAD

Model		AUX-C-18CAD	AUX-C-24CAD	AUX-C-30CAD	AUX-C-36CAD
Wydajność chłodnicza / grzewcza	[kW]	5,00 / 5,60	7,00 / 8,00	8,40 / 9,00	10,55 / 11,15
Cena za jednostkę	PLN [netto]	6 990	8 490	9 490	13 990

		AUX-C-42CAD	AUX-C-48CAD	AUX-C-60CAD
Wydajność chłodnicza / grzewcza	[kW]	12,10 / 13,50	14,00 / 16,00	16,00 / 17,00
Cena za jednostkę	PLN [netto]	13 990	16 990	17 990



CECHY I FUNKCJE

- Long-term** Wytrzymały filtr powietrza
- R32** Czynnik chłodniczy R32
- STEROWANIE** Sterownik przewodowy
- Wi-Fi** Moduł Wi-Fi *
- COOLING** Tryb chłodzenia
- AUTO** Tryb pracy automatycznej
- HEATING** Tryb ogrzewania
- DRY MODE** Tryb osuszania
- WYKONANIE** Szybkie chłodzenie / ogrzewanie
- WENTYLACJA** Tryb wentylatora
- DC INVERTER** Technologia inwerterowa
- RESTART** Automatyczny restart
- GRZANIE** Grzałka tacy ociekowej agregatu
- INTELIGENTNE** Inteligentne odszranianie
- ALUMINIUM** Łopatkę z aluminium hydrofilowego
- CHŁODZENIE** Chłodzenie w niskich temperaturach
- 22°C** Grzanie przy -22°C
- WYKONANIE** Wbudowana pompa skroplin **



BEZPŁATNY TRANSPORT



IDEALNY DO GRZANIA

* opcjonalny moduł Wi-Fi
** w zależności od modelu

Dane techniczne, wygląd i funkcje mogą ulec zmianie bez wcześniejszego powiadomienia. Urządzenia klimatyzacyjne zawierają fluorowane gazy cieplarniane R32.

Wbudowana pompa skroplin



Wysokość podnoszenia do 70 cm

Jednostkę kanałową AUX można dodatkowo wyposażyć w pompkę skroplin, dzięki której możliwe jest odprowadzenie kondensatu wody na wysokość do 70 cm powyżej poziomu tacy skroplin.

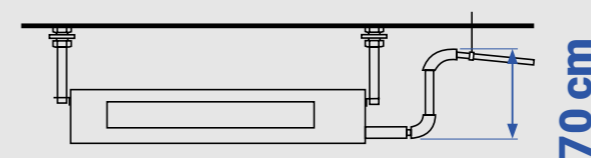

Grzałka tacy ociekowej jednostki zewnętrznej



Wydajna praca w trybie ogrzewania

Jednostki zewnętrzne z serii systemów komercyjnych AUX posiadają grzałki tacy ociekowej, które pozwalają na wydajną pracę urządzeń w trybie ogrzewania nawet przy silnych mrozach, zabezpieczając przed oblodzeniem wymiennika ciepła.

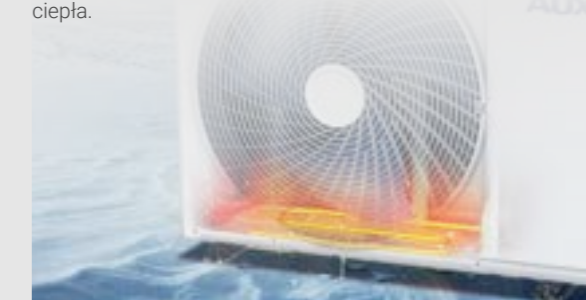

Elastyczna instalacja

Dwie opcje poboru powietrza

Konstrukcja jednostki kanałowej pozwala na dwa sposoby montażu kanału wlotowego powietrza, dając dużą swobodę w projektowaniu instalacji. Standardowo wlot powietrza zlokalizowany jest z tyłu jednostki. Jeśli aranżacja pomieszczenia tego wymaga, powietrze może być także pobierane przez dolny otwór wlotowy (opcja).

wlot powietrza z tyłu jednostki:

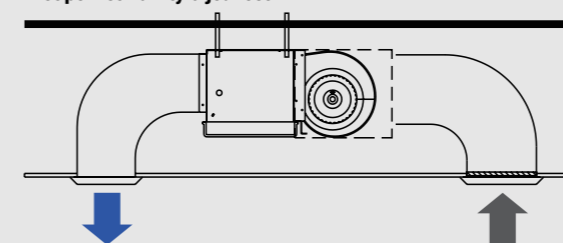

wlot powietrza od dołu:

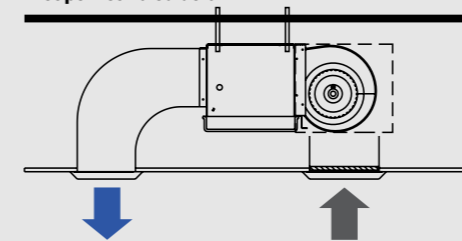

Automatyczna regulacja ESP

Komfortowe warunki i niski poziom hałasu

Funkcja automatycznej kontroli ciśnienia statycznego (ESP) gwarantuje komfortowe warunki w pomieszczeniu przy niskim poziomie generowanego hałasu. Prędkość wentylatora i ilość nawiewanego powietrza są automatycznie dostosowywane do długości kanału wentylacyjnego, tak aby zapewnić zawsze stały strumień przepływu powietrza, niezależnie od długości orurowania.

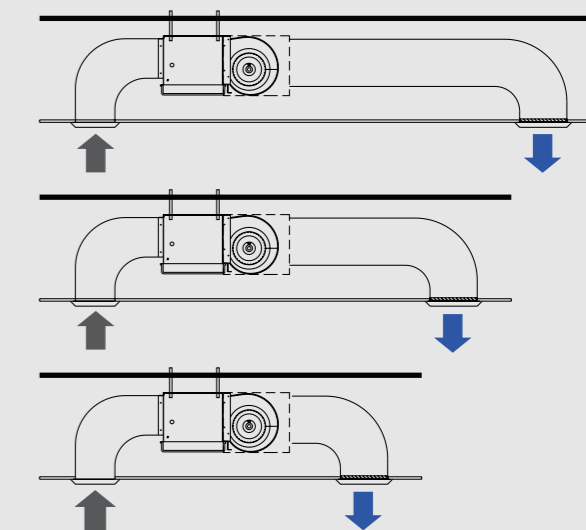

CAC Agregaty skraplające z modułem sterującym AUX-AHU-S (0-10V)



Seria CA0

AUX-C-(18/24/30/36/42/48/60)CA0

Model	AUX-C-36CA0	AUX-C-42CA0	AUX-C-48CA0	AUX-C-30CA0
Cena za jednostkę	PLN [netto] 9 990	10 990	12 900	13 400



CECHY I FUNKCJE



Grzałka tacy ociekowej agregatu



Sterowanie 0-10V

Agregaty skraplające z modułem sterującym

Inwerterowe agregaty skraplające wyposażone są w moduł sterujący, umożliwiający podłączenie uniwersalnej jednostki zewnętrznej do wymiennika freonowego w centrali wentylacyjnej. AUX-AHU-S to moduł umożliwiający sterowanie inwerterowymi jednostkami zewnętrznymi AUX. Moduł może pracować w trybie sterowania bezpośrednią mocą lub w trybie regulacji temperatury nawiewu (w funkcji chłodzenia lub grzania). Jest przeznaczony do montażu na szynę DIN TH35. AUX-AHU-S kontroluje wydajność sprężarki w odniesieniu do napięcia sterującego 0-10V z zewnętrznego systemu sterowania. Nie wymaga żadnej dodatkowej konfiguracji.



BEZPŁATNY TRANSPORT



IDEALNY DO GRZANIA

Dane techniczne, wygląd i funkcje mogą ulec zmianie bez wcześniejszego powiadomienia. Urządzenia klimatyzacyjne zawierają fluorowane gazy cieplarniane R32.

STEROWANIE KONTROLERY PRZEWODOWE I BEZPRZEWODOWE

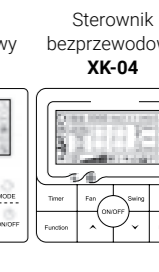
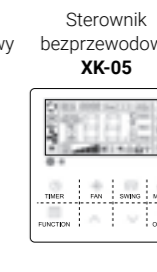
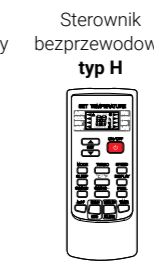
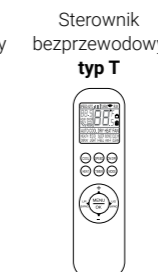
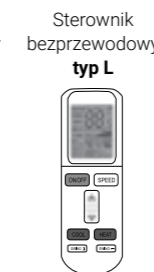
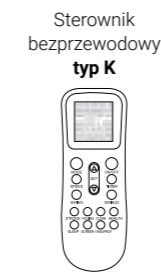

■ w zestawie
■ opcjonalnie

Klimatyzatory pokojowe	Freedom Plus		■			
	Q-Smart		■			
	Q-Smart Premium			■		
	Q-Smart Premium Grey			■		
	Halo			■		
	Halo Deluxe			■		
	J-Smart			■		
	J-Smart Art			■		
Systemy MULTI split	Klimatyzator przenośny				■	
	Jednostki naścienne Freedom	■				
	Jednostki naścienne J-Smart			■		
	Jednostki naścienne J-Smart Art			■		
	Jednostki kasetonowe		■			■
	Jednostki kanałowe	■	■		■	
	Jednostki przypodłogowo-sufitowe		■		■	
Klimatyzatory komercyjne	Jednostki typu konsola					
	Klimatyzatory kasetonowe		■		■	
	Klimatyzatory kanałowe	■	■		■	
	Klimatyzatory przypodłogowo-sufitowe		■		■	
Cena za sztukę - PLN [netto]			250	250	250	500



WSPARCIE NA KAŻDYM ETAPIE INWESTYCJI

Dostarczyliśmy naszym klientom ponad milion klimatyzatorów, gdyż nieprzerwanie od 30 lat współpracujemy ze światowymi liderami w produkcji urządzeń klimatyzacyjnych. Dlatego jesteśmy pewni, że oferujemy produkty i rozwiązania najwyższej jakości w zakresie stosowania najnowszych technologii, spełniających wysokie wymagania pod względem efektywności energetycznej, wzornictwa i ekologii.

Warszawa - Janki:
 📍 Ul. Sokołowska 15
 05-090 Janki
 ✉ wienkra-waw@wienkra.pl

Wrocław:
 📍 Al. Armii Krajowej 61
 50-541 Wrocław
 ✉ wienkra-wro@wienkra.pl

Kraków:
 📍 Ul. Kotlarska 34a
 31-539 Kraków
 📍 Ul. Rzemieślnicza 20g
 30-347 Kraków
 ☎ +48 12 428 55 00
 ✉ wienkra@wienkra.pl

WIENKRĀ

JESTEŚMY DO TWOJEJ
 DYSPOZYCJI KAŻDEGO DNIA

AUX
 AIR CONDITIONER

WIENKRĀ

Wyłączny dystrybutor marki AUX w Polsce

WIENKRA Sp. z o. o.

Kraków:

📍 Ul. Kotlarska 34a, 31-539 Kraków
 📍 Ul. Rzemieślnicza 20g, 30-347 Kraków
 ✉ wienkra@wienkra.pl

Warszawa - Janki:

📍 Ul. Sokołowska 15, 05-090 Janki
 ✉ wienkra-waw@wienkra.pl

Wrocław:

📍 Al. Armii Krajowej 61, 50-541 Wrocław
 ✉ wienkra-wro@wienkra.pl

www.wienkra.pl | www.auxcool.pl



Urządzenia klimatyzacyjne zawierają fluorowane gazy cieplarniane R32, R290
 Dane techniczne, wygląd i funkcje mogą ulec zmianie bez wcześniejszego powiadomienia